

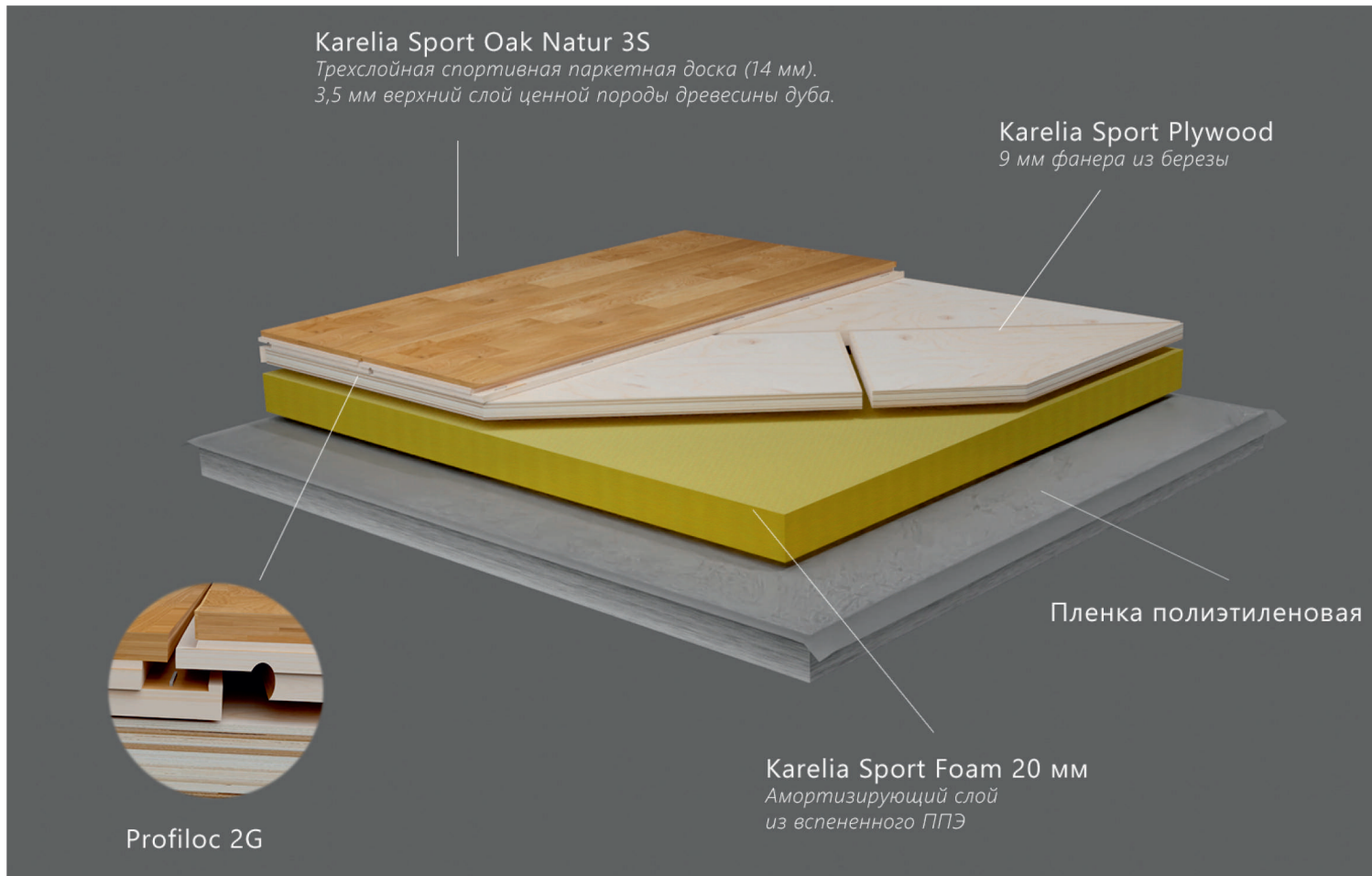

**Инструкция по укладке  
спортивных полов  
Karelia Sport Floors Gym**

## Karelia Sport Floors Gym

### КОМПОНЕНТЫ КОНСТРУКЦИИ:



### ИНСТРУМЕНТЫ И МАТЕРИАЛЫ ДЛЯ УКЛАДКИ:

- Блок для пристукивания
- Скотч армированный
- Лобзик
- Степлер
- Клей
- Скобы



### ДО УКЛАДКИ:

Поскольку древесина является натуральным и «живым» материалом, она подвержена деформации под действием изменения уровня относительной влажности (ОВ). Она сжимается в сухой атмосфере и расширяется при высоком уровне ОВ. В тех зонах, где древесина подвергается воздействию высокой или низкой ОВ в течение длительного периода, в ней могут возникать повреждения. Поэтому важно поддерживать уровень ОВ в помещениях в пределах 30-60% и температуру – в пределах 18-24°C.

Чтобы обеспечить самое правильное использование продукта, при укладке необходимо тщательно следовать данной инструкции по укладке, чтобы гарантировать соответствие требованиям качественным и спортивным характеристикам готового покрытия. В противном случае компания-производитель не сможет нести ответственность за повреждения покрытия после его укладки. В любом случае применения продукта для иных целей, кроме тех, которые указаны в условиях использования, следует проконсультироваться с представителем компании Karelia для получения предварительного одобрения на использование в иных целях.

Если Вам необходима любая другая информация, просьба обратиться к своему продавцу, который предоставит соответствующие рекомендации.

## Инструкция по укладке

### БАЗОВОЕ ОСНОВАНИЕ

Бетон (влажность < 4,0%)

Ангридрид (влажность < 0,5%)

Битумное покрытие

Асфальт

**БАЗОВОЕ ОСНОВАНИЕ – СТАНДАРТ** СП 29.13330.2011 «Полы»  
**Содержание влаги в базовом основании – Стандарт** СП 29.13330.2011 «Полы» Уровень влажности в

стяжке не должен превышать 4,0%

**Неровность основания – Стандарт** СП 29.13330.2011 «Полы»

Необходимо тщательно проконтролировать, чтобы все углубления и возвышения под 2-метровой линейкой не превышали 2 мм по глубине и высоте, соответственно.



### УСЛОВИЯ ХРАНЕНИЯ И УКЛАДКИ:

Материалы из древесины должны храниться на подкладках в сухих отапливаемых помещениях. Упаковки с не должны вскрываться вплоть до момента укладки.

### ПРОЦЕСС УКЛАДКИ

#### ШАГ 1.

##### Укладка ПЭ пленки

Мы всегда рекомендуем использовать пароизоляцию для чернового пола. В качестве пароизоляции может использоваться полиэтиленовая пленка толщиной 0,2 мм. Уложите первый ряд пленки на основании. Второй ряд пленки укладывается с перекрытием 20 см с первым, затем оба ряда необходимо проклеить между собой липкой лентой. Не забудьте оставить по 10 см пленки у каждой стены вдоль всего периметра. Излишки пленки, заходящие на стену, срезаются после установки плитуса.

#### ШАГ 2.

Укладка вспененного амортизирующего слоя Karelia Sport Foam 20 мм

Для укладки системы Karelia Sport Floors Gym расстилайте рулон Karelia Sport Foam поперек длинной стороны помещения. При закреплении рулонов по коротким стыкам рекомендуется плотно стыковать рулоны между собой. Если требуется фиксируйте края соседних рулонов друг с другом с помощью армированного скотча.

При укладке материала Karelia Sport Foam, возможно, придется разрезать рулон и соединять его с другим с помощью перекрытия с начальным излишком по ширине в 10 см.

Уложенный по всей площади помещения материал Karelia Sport Foam необходимо оставить на 12 часов для адаптации к окружающим условиям (без какой-либо нагрузки на него), а затем отрезать излишки в перекрытиях для обеспечения ровной плоскости.

В дверных проемах и входных отверстиях оставляйте полосу шириной 10 см без материала Karelia Sport Foam - ее следует проложить фанерой толщиной 20 мм для закрепления. Эта же операция может быть выполнена при установке деталей, которые будут нести большие нагрузки, но вы должны иметь ввиду, что эти зоны не будут соответствовать стандарту спортивных покрытий ГОСТ 55529.



Фиксируйте края полотна подложки с помощью армированного скотча

## ШАГ 3.

### Укладка фанерных панелей «Karelia Sport Plywood»



Страна панели Karelia Sport Plywood с пропилами - эта страна должна быть обращена к подложке Karelia Sport Foam.

Панели должны укладываться от стен под углом 45 градусов, при этом зазор между панелями должен составлять 5 мм. Не забудьте отметить на панелях Karelia Sport Plywood центры анкеров.

Расширительный зазор по всей площади укладки должен составлять не менее 20 мм. Метод расчета:

- по длине: 0,10% от длины помещения
- по ширине: 0,15% от ширины помещения

Например, для спортивных помещений размером 20×15 м температурный зазор должен быть следующим:

- по длине: 20000 мм x 0,10% = 20 мм
- по ширине: 15000 мм x 0,15% = 22 мм

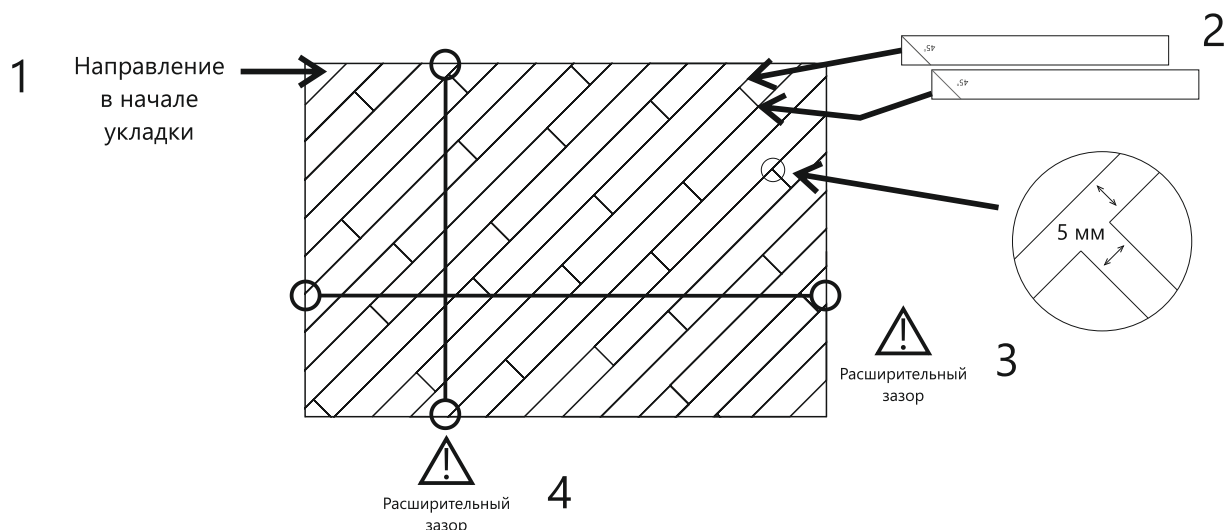



## Инструкция по укладке

1 – направление в начале укладки;

2 – зазор от 5 до 10 мм;

3 – температурный зазор у стены равен  $0,1\% \times A$ , минимум – 20 мм;

4 – температурный зазор у стены равен  $0,15\% \times B$ , минимум – 20 мм.

Расстояние между торцами фанерных панелей Karelia Sport Plywood соседних рядов должно быть равно  $1/3$  от длины панели.

Торцевые стыки панелей Karelia Sport Plywood должны совпадать (лежать на одной линии) в каждом четвертом ряду. Желательно минимизировать нагрузку по уложенным панелям Karelia Sport Plywood до момента укладки паркетного покрытия, включая ходьбу по панелям – это может привести к их повреждению.

### Пример:



### ШАГ 4.

Укладка верхнего слоя конструкции - паркетной доски Karelia Sport Natur 3S замком 2G:

#### Стыковка

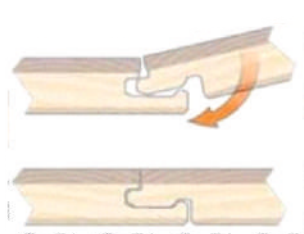

#### Разборка

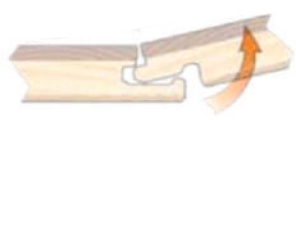

#### Схема укладки

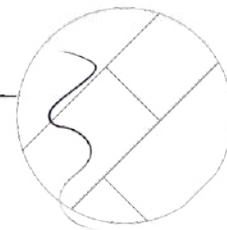
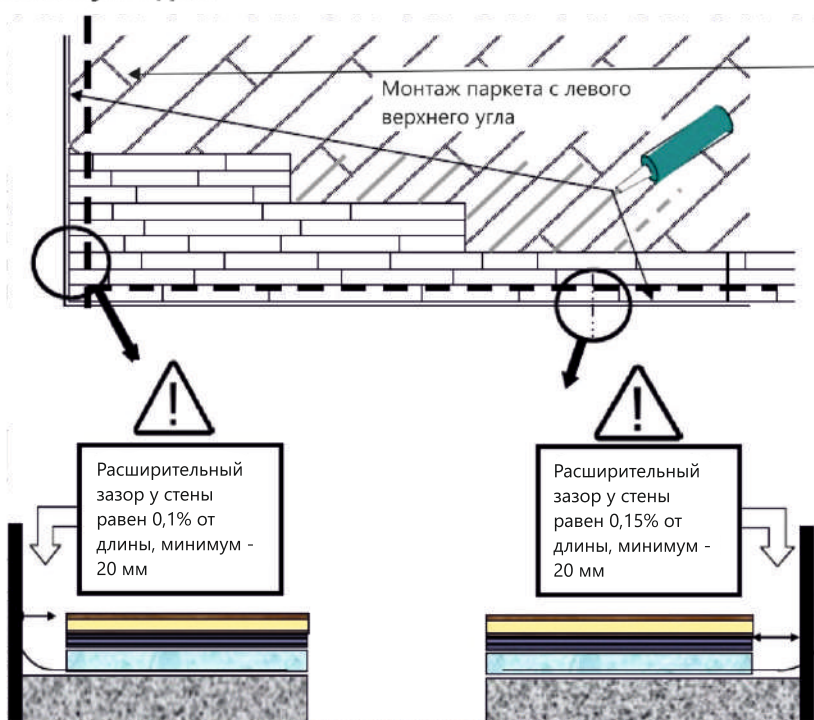

Клей PU наносится по периметру комнаты, ширина полосы приклейки паркета 5-8 см

## Инструкция по укладке

1 – направление в начале укладки;

2 – зазор от 5 до 10 мм;

3 – температурный зазор у стены равен  $0,1\% \times A$ , минимум – 20 мм;

4 – температурный зазор у стены равен  $0,15\% \times B$ , минимум – 20 мм.

Расстояние между торцами фанерных панелей Karelia Sport Plywood соседних рядов должно быть равно  $1/3$  от длины панели.

Торцевые стыки панелей Karelia Sport Plywood должны совпадать (лежать на одной линии) в каждом четвертом ряду. Желательно минимизировать нагрузку по уложенным панелям Karelia Sport Plywood до момента укладки паркетного покрытия, включая ходьбу по панелям – это может привести к их повреждению.

### Пример:



### ШАГ 4.

Укладка верхнего слоя конструкции - паркетной доски Karelia Sport Natur 3S замком 2G:

#### Стыковка

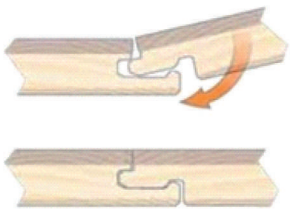

#### Разборка



#### Схема укладки

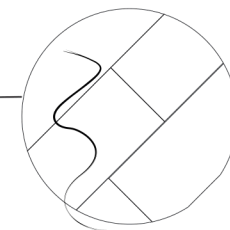
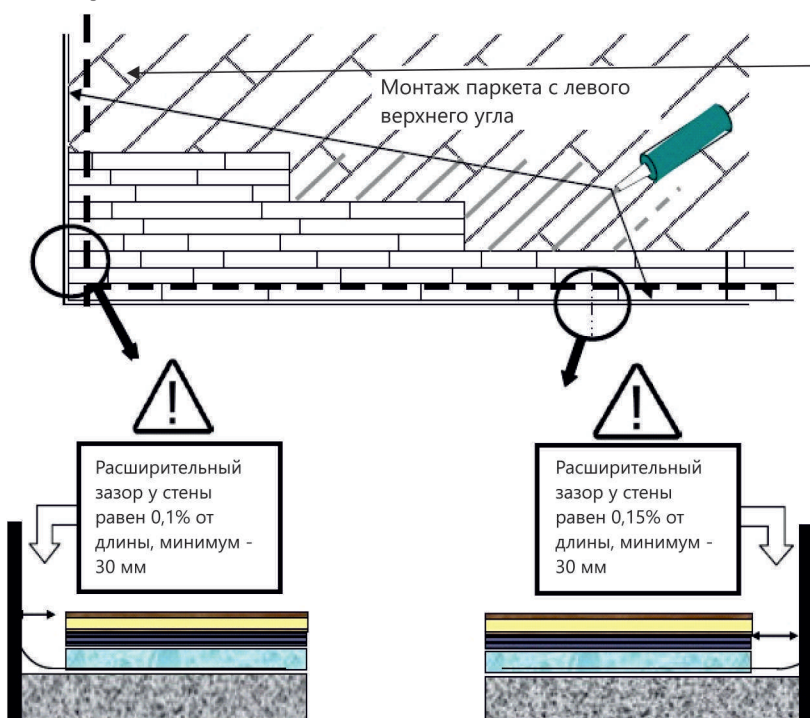

Клей PU наносится по периметру комнаты, ширина полосы приклейки паркета 5-8 см

## Схема укладки

### Укладка паркетной доски Karelia Sport Oak Natur 3S

Для простоты укладки точно следуйте рекомендуемым инструкциям.

По всему периметру вдоль стен необходимо приклеивать паркетную доску к фанерным панелям с помощью однокомпонентного эластичного клея PU. Клей наносится полосами зиг-загом шириной 5-8 см. Клей наносится на фанерные панели непосредственно перед монтажом паркетных досок в данном месте.

После сборки каждого ряда досок необходимо фиксировать паркетные доски к фанерным панелям путем пристреливания скобами по длинной стороне через выступ паза. Скобы вбиваются через каждые 20 см.

Паркетную доску возможно монтировать двумя способами:

1. Укладывать отдельными рядами и целиком собранный ряд соединять с предыдущим по длинной стороне досок. Для этого могут потребоваться 2 укладчика.
2. Монтировать доски поочередно как описано ниже.

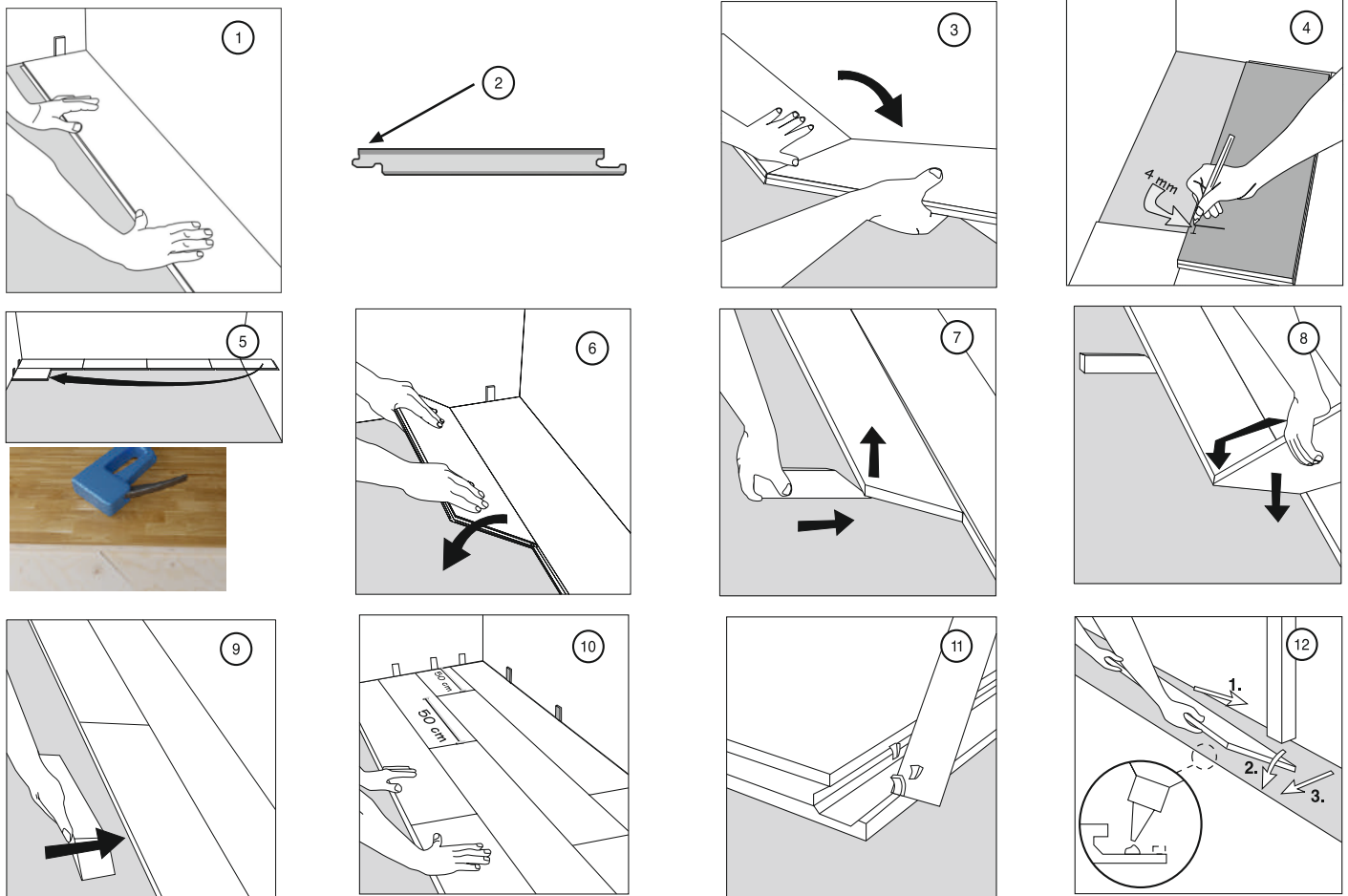

Упаковки с паркетной доской следует несколько дней поддерживать в помещении, где предстоит их укладка, для того, чтобы выровнять температуру пола и досок.

Распаковывайте пачки только по ходу выполнения работ.  
Перед укладкой досок убедитесь, что они не имеют дефектов.



## Инструкция по укладке

---

Если обнаружится поврежденная или дефектная доска, не укладывайте её. Её можно заменить на доску без дефектов, обратившись к продавцу, либо использовать в начале или в конце ряда в ходе укладки. Если обнаружите явное не соответствие паркета в упаковках Вашим ожиданиям, пожалуйста, не вскрывайте более трех упаковок, считая с той, в которой обнаружили несоответствие. Обратитесь к Вашему продавцу и получите дальнейшие рекомендации по вскрытию и укладке. Продавец не несет ответственности за укладку дефектных паркетных досок. Отходы при укладке составляют около 3%.

Древесина – живой природный материал, и каждая доска уникальна вследствие естественных вариаций цвета и текстуры, характерных для различных пород древесины. Под действием ультрафиолетового излучения цвет древесины со временем может изменяться. Древесина темных пород темнеет; изменения цвета древесины светлых пород менее заметны. Под воздействием естественного освещения вариации цвета со временем сглаживаются, подобно тому, как выцветает рисунок на ковре. Сильнее всего изменения цвета проявляются в течение первого года после укладки.

### Укладка

Прежде всего, измерьте ширину помещения и рассчитайте, сколько рядов досок потребуется. Если ширина последнего ряда меньше 40 мм, обрежьте пилой доски первого ряда, уменьшив их ширину

Начинайте укладку слева направо (рис. 5), от сплошной стены помещения, поместив первую доску продольным шипом к стене (рис. б). Не забывайте, что площадь паркета должна быть зафиксирована по всему периметру дополнительно на клей.

Внимание! С досок первого ряда обязательно удалите гребень, чтобы обеспечить достаточную ширину компенсационного шва.

Установите следующую доску короткой стороной к предыдущей доске, под углом к ней (рис. 7), и осторожно опустите эту доску на пол, вводя при нажатии шип в паз.

Продолжайте укладку этим способом до конца первого ряда.

Когда целый ряд будет уложен, зафиксируйте доски с помощью скоб, прибывая их каждые 20 см в выступающую сторону паза.

Старайтесь, чтобы скобы как можно глубже заходили и как можно меньше выступали над плоскостью паза, чтобы они не мешали установке следующих рядов досок.

Совет: выполнение поперечного соединения можно облегчить, если при установке слегка покачивать доску вверх–вниз.

Действуйте осторожно, чтобы не повредить торцевой шпунт.

Постарайтесь сильно не сгибать доски, т.к. это приводит к появлению микротрещин на лаковой поверхности. С помощью пилы обрежьте последнюю доску ряда в размер, с учетом компенсационного шва, и уложите ее.

Совет: нужной длины можно добиться, если повернуть шип на короткой стороне в сторону стены и сделать на доске отметку в месте обрезки (рис. 8).

Начните следующий ряд (рис. 9) с куска, отрезанного от уложенной последней паркетной доски. Соседние доски должны перекрывать друг друга не менее чем на 50 см (рис. 14);

Установите первую доску следующего ряда (рис. 10) под небольшим углом к доске предыдущего ряда и уложите её на пол. Если между соединяемыми досками имеется некоторый зазор, убедитесь, что паз доски предыдущего ряда чистый.

Вставьте монтажный клин (рис. 11) под уложенную последней паркетную доску на расстоянии примерно 50 мм от его торца.

Следующую доску сначала установите торцом под небольшим углом к последней уложенной доске, а затем укрепите ее вдоль продольной стороны. Нажимайте на доску одновременно в направлении вперед и вниз, к полу, под одним и тем же углом к предыдущей доске (рис. 12). Уберите монтажный клин и постукивайте краем клина по доскам до тех пор, пока между паркетными досками не останется щелей.



### Последний ряд

Измерьте необходимую ширину последнего ряда в нескольких точках (с учетом компенсационного шва), наметьте линию обрезки и обрежьте доски до соответствующего размера.

Уложите доски и плотно поставьте их на место, например, с помощью монтажной лапы. Между стеной и монтажной лапой помещайте защитную прокладку, чтобы не повредить стену.

Если последний ряд досок должен быть уложен под дверной коробкой, срежьте кромку замка, нанесите клей в паз и установите доску (рис. 16 и 17).

Если требуется вырезать сквозные отверстия под трубы (рис. 18), отмерьте доску до нужной длины или ширины. С помощью разметочного угольника отметьте на доске диаметр трубы. Измерьте расстояние от трубы до уложенной доски и отметьте его на доске, подлежащей сверлению. Таким же образом сделайте разметку положения другой трубы. Отметьте на доске центры труб. Просверлите в доске отверстия диаметром, на 20 мм превышающим наружный диаметр труб. Узкой ножовкой вырежьте кусок, который будет находиться за трубами. При выпиливании куска держите ножовку под углом 45° к поверхности доски. Уложите доску и выпиленный кусок и склейте их между собой.

### Отделка

После укладки последнего ряда досок удалите клинья и влажной тряпкой сотрите с пола все пятна клея. Установите плинтус и порожки. Не устанавливайте плинтус слишком плотно к полу и не допускайте крепления порожков насквозь, через паркетную доску, чтобы избежать прижатия уложенного паркета к основанию. Сквозные отверстия под трубы прикройте подходящими профилями. В случае необходимости замажьте трещины и другие дефекты шпатлевкой, подходящей для древесины данного сорта.

Если работы в помещении продолжается и после укладки, для защиты уложенного паркета следует покрыть его материалом, не изолирующим влагу (таким как бумага или листовой картон). Убедитесь, что бумага не окрашивает паркет. Обратите внимание, что некоторые виды повсеместно используемой бумаги не позволяют влаге испаряться, кроме того, имеют восковое покрытие, которое придает паркету нежелательный блеск.

Древесина меняет цвет под действием ультрафиолетовых лучей. На незащищенных участках изменение цвета будет происходить быстрее, чем на защищенных, но после удаления картона со временем эта разница сгладится.

**Внимание!** Никогда не покрывайте паркет полиэтиленовой пленкой. Клейкую ленту можно наклеивать только на защитный материал, не на поверхность паркета.

Укладка деревянного паркета должна быть последним этапом работ по внутренней отделке помещения.

### «Karelia Sport Floors Gym»

Поскольку древесина является натуральным и «живым» материалом, она подвержена деформации под действием изменения уровня относительной влажности (ОВ). Она сжимается в сухой атмосфере и расширяется при высоком уровне ОВ. В тех зонах, где древесина подвергается воздействию высокой или низкой ОВ в течение длительного периода, в ней могут возникать повреждения. Поэтому важно поддерживать уровень ОВ в помещениях в пределах 30-60% и температуру – в пределах 18-24°C.

Чтобы обеспечить самое правильное использование продукта, при укладке необходимо тщательно следовать данной инструкции по укладке, чтобы гарантировать соответствие требованиям к качественным и спортивным характеристикам готового покрытия. В противном случае компания-производитель не сможет нести ответственность за повреждения покрытия после его укладки.

Попадание чрезмерного количества воды на деревянное покрытие (включая периодическую влажную уборку с помощью автоматической машины или швабры, а также протечки с крыш или верхних помещений и т.д.) может вызвать серьезное повреждение.

Значительные изменения атмосферных условий (температуры и влажности воздуха) могут вызвать серьезное необратимое разрушение деревянного покрытия.

Если вам понадобится любая другая информация, просьба обратиться к Вашему дилеру, который предоставит Вам соответствующие рекомендации.

Цель текущего ухода за деревянным покрытием состоит в необходимости поддерживать его основные спортивные характеристики – глянец и силу трения\*. Для обеспечения гигиенических условий, несмотря на интенсивное использование покрытия, поддерживайте покрытие чистым и имеющим хороший вид.

\*Следует отметить, что сила трения на покрытии чрезвычайно чувствительна к чистоте и количеству пыли на деревянном покрытии спортивного помещения. Для сохранения спортивных характеристик рекомендуется проводить регулярную уборку.

### РЕКОМЕНДАЦИИ ПО УБОРКЕ

Нахождение посторонних вещей (таких, как пыль или гравий, вызывающих механическое истирание) будет приводить к повреждению покрытия. Мы рекомендуем перед входом в спортивное помещение укладывать специальные антистатические коврики и пользоваться специальной обувью для ослабления воздействия этого явления.

Пыль следует удалять с покрытия с помощью швабры (сухой) или пылесоса. Частота уборки – ежедневная.

Влажная уборка может проводиться с помощью хорошо отжатой ткани. Частота уборки – через 2-3 дня.

Чрезмерные количества воды на покрытии могут вызвать серьезные повреждения. Поэтому мытье влажной шваброй или с помощью традиционных моющих машин запрещается. Кроме того, на кортах для игры в сквош обеспечьте защиту покрытий при мытье стен.

Для механической очистки паркетной доски **Karelia Sport** рекомендует применение машины. Уборка с помощью машин может проводиться с использованием воды с моющим средством или без него (любое применяемое моющее средство должно быть нейтральным по уровню pH и использоваться в пропорциях, рекомендуемых производителем).

Остатки гудрона или резины можно удалить с помощью тряпки, смоченной в ацетоне или трихлорэтилене.

\*Соблюдайте условия применения, указанные компанией-производителем. Несоблюдение этих условий может привести к серьезному повреждению покрытия.

### АТМОСФЕРНЫЕ УСЛОВИЯ ПРИМЕНЕНИЯ

Необходимо соблюдать условия в отношении содержания влаги в атмосфере. Уровень относительной влажности в помещении должен поддерживаться в промежутке от 30 до 60 °С.

Эти требования установлены для температур от 18 до 24°С.

В спортивном помещении, где уложено деревянное спортивное покрытие, рекомендуется поддерживать температуру в пределах от 18 до 24°С, и никакие естественные изменения температуры не должны вызывать физическое повреждение. Регулярно поддерживаемая температура должна быть достаточной для предотвращения конденсации, которая могла бы вызвать повреждение покрытия (она должна поддерживаться выше точки росы).

### УСТОЙЧИВОСТЬ К НАГРУЗКЕ

Типы нагрузки

Каждое деревянное покрытие обладает своей нагрузочной способностью, которая зависит от собственных факторов покрытия (его конструкции, типа досок, древесной породы) и внешних факторов (точечной или распределенной нагрузки).

Точечная нагрузка действует на небольшой площади при контакте с покрытием. В типичных случаях это ножки гимнастического снаряда, колеса передвижной баскетбольной корзины, стенда и т.д. при этом обычно давление относительно высоко, и именно этот тип нагрузки особенно часто приводит к повреждению деревянного покрытия. Если точечная нагрузка превышает допустимую величину, указанную ниже, то для распределения нагрузки должен использоваться специальный распределитель, и нагрузка затем становится более щадящей для покрытия.

Распределенная нагрузка прилагается через специальное устройство, которое распределяет ее. Нагрузка обычно действует через несколько специальных подкладок, поддерживающих покрытие. Уровни давления при этом оказываются ниже, и поэтому нагрузка не вызывает повреждений.



Рис. 1. Точечная нагрузка в 500 кг. Давление высокое, так как площадь контакта с покрытием небольшая. Эта конфигурация потенциально опасная.



Рис. 2. Распределенная нагрузка в 1 тонну. Хотя нагрузка является точечной, вставленная подкладка распределяет нагрузку по покрытию. Давление остается низким, и эта конфигурация не потенциально опасная.

### Допустимые нагрузки: рекомендации

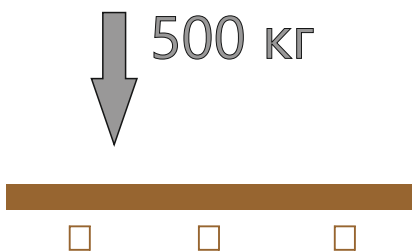
Тип покрытия	Точечная нагрузка	Минимальное расстояние между нагрузками
Karelia Sport Floors Gym	350 кг	300 мм

Тип покрытия	Распределенная нагрузка
Karelia Sport Floors Gym	1200 кг

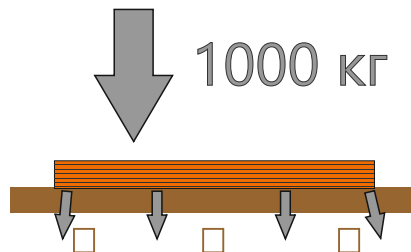
Таблица 1: Допустимые точечные нагрузки для различных систем

### Точечные нагрузки – Рекомендации

Таблица 2: Допустимые распределенные нагрузки для различных систем.

\*Нагрузка должна быть распределена с помощью фанерных распределителей минимальных размеров 600×600 мм и толщиной 30 мм.

**ВНИМАНИЕ:** Информация, приведенная в данном материале, представлена только для ознакомления. Она – результат наших знаний и нашего опыта. Данная информация должна быть использована в качестве общих инструкций по уходу и не может по определению включать в себя фактические данные для каждого конкретного случая применения. Мы оставляем за собой право изменить ее в любое время.